

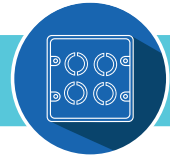

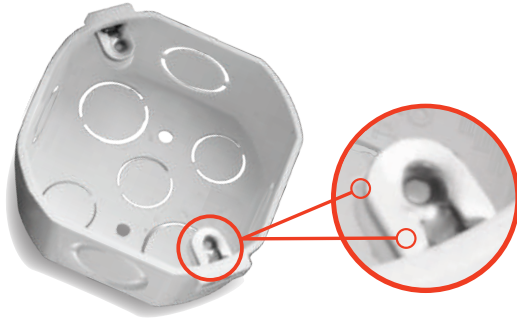

Accesorios Eléctricos



Beneficios



-  **Únicos con doble refuerzo**
-  **Fabricados con materia prima no reciclada**
-  **No propaga la llama**
-  **Resistente al impacto**
Gracias a aditivos especiales

Productos



Caja Rectangular

Dimensiones	Unidades por empaque
103 x 60 mm	24



Caja Octogonal

Dimensiones	Unidades por empaque
100 x 100 mm	12



Caja 4x4

Dimensiones	Unidades por empaque
105 x 105 mm	12



Caja 5x5

Dimensiones	Unidades por empaque
125 x 125 mm	6



Tapa Octogonal

Diámetro	Unidades por empaque
110 mm	24



Tapa 4 x 4

Dimensiones	Unidades por empaque
105 x 105 mm	24



Tapa 5 x 5

Dimensiones	Unidades por empaque
125 x 125 mm	24



Conectores

Medidas	Unidades por empaque
1/2"	25
3/4"	25

Aplicaciones de productos

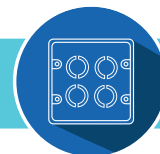

Conducción de cableado eléctrico

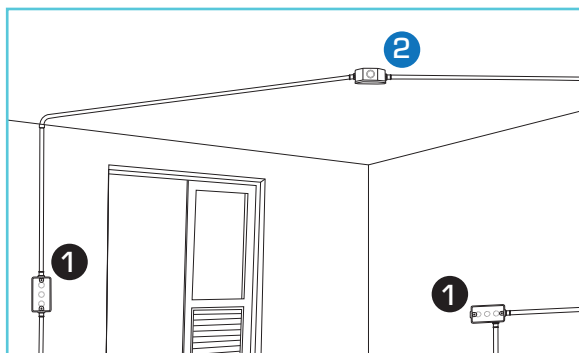

Caja Rectangular 1

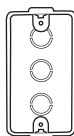

Usos comunes:
Tomacorrientes
Interruptores
Pasa hilo
Toma de teléfono
Toma de TV

Caja Octogonal 2

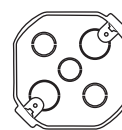

Usos comunes:
Caja de conexión

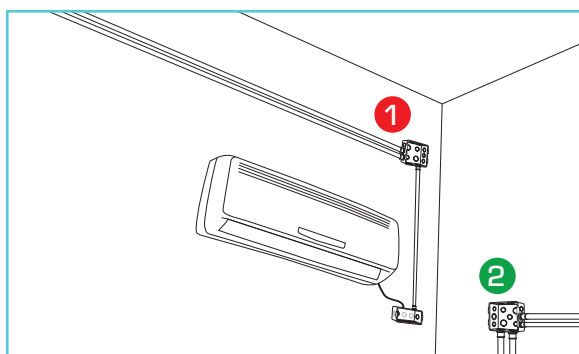

Caja 4x4 1



Usos comunes:
- Caja de conexión
- Instalado con bisel:
1 o 2 tomacorrientes
1 o 2 interruptores
1 interruptor +
1 toma corriente

Caja 5x5 2

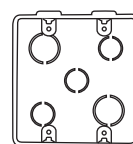

Usos comunes:
Caja de conexión

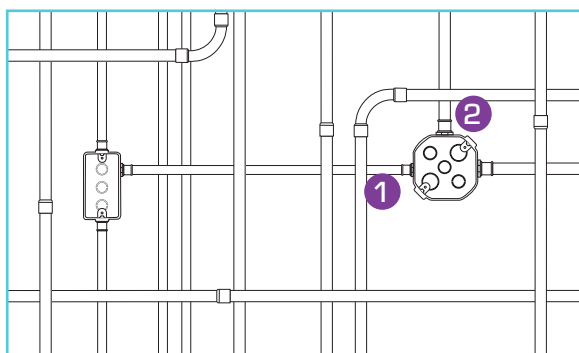

Conectores 1/2 1



Conector 3/4 2

Usos comunes:
Conexiones de tuberías a las cajas de conexiones.

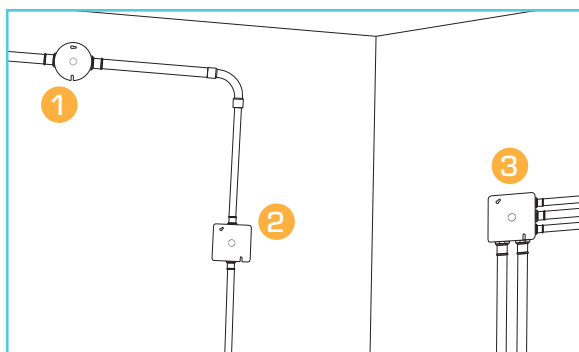

Tapa Octogonal 1

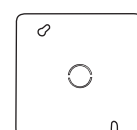
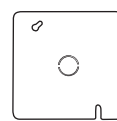
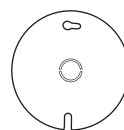

Tapa 4x4 2

Tapa 5x5 3

Usos comunes:

Cierre de la caja que corresponde cuando es usada como conexión.